

Itho Daalderop
WPU 5G

A+++

Gebruikershandleiding



Voorwoord

De gebruikershandleiding is bedoeld voor de gebruiker van het toestel en bevat belangrijke informatie over gebruik, onderhoud en storing van het toestel.

De volgende definities worden in deze handleiding gebruikt om de aandacht te vestigen op gevaren, instructies of aanwijzingen die betrekking hebben op personen, product, installatie en/of omgeving.

Gevaar!

Wijst op gevaar dat zwaar lichamelijk tot dodelijk letsel bij personen kan veroorzaken.

Waarschuwing!

Wijst op gevaar dat zwaar lichamelijk letsel bij personen en/of zware materiële schade aan product, installatie of omgeving kan veroorzaken.

Let op!

Instructie die van belang is voor de installatie, functioneren, bediening of onderhoud van het product. Het negeren van deze instructie kan licht lichamelijk letsel bij personen en/of zware materiële schade aan product, installatie of omgeving veroorzaken.

Opmerking

Instructie die van belang is voor de installatie, functioneren, bediening of onderhoud van het product. Het negeren van deze instructie kan lichte materiële schade aan product, installatie of omgeving veroorzaken.

Tip

Aanwijzing die van belang kan zijn voor de installatie, functioneren, bediening of onderhoud van het product, niet gerelateerd aan lichamelijk letsel bij personen of materiële schade.

- het in bedrijf stellen, vullen en ontluichten;
- het buiten bedrijf stellen en aftappen;
- de jaarlijkse inspectie en het onderhoud;
- de storingsafhandeling.

Door ons continue proces van verbeteren van onze producten kan dit document afwijken van het aan u geleverde product. U kunt de nieuwste versie van deze handleiding downloaden via onze website.

Itho Daalderop kan niet verantwoordelijk worden gesteld voor kosten, beschadigingen of persoonlijke ongelukken wanneer het product niet wordt gebruikt in overeenstemming met de instructies zoals beschreven in de handleiding.

Mocht u na het lezen van deze gebruikershandleiding nog vragen hebben, dan kunt u daarmee terecht bij uw installateur.

Tip

Vergeet niet het product via de website van Itho Daalderop te registreren voor aanvullende garantie!

Tip

Bewaar het installatievoorschrift en de gebruikershandleiding zorgvuldig, bijvoorbeeld bij het toestel, zodat deze bij de hand zijn indien nodig.

De installateur is aansprakelijk voor de installatie en de ingebruikname van het product en/of systeem.

- De installateur moet de gebruiker instructies geven over:
 - de werking van het toestel;
 - de bediening;

Inhoud

1. Veiligheid en voorschriften	5	9.2. Batterij	35
1.1. Veiligheid	5	9.3. Water bijvullen	35
2. Productinformatie	8	9.4. Luchtfilter vervangen	36
2.1. Toepassing	8	9.5. Luchtkwaliteit	36
2.2. De WPU warmtepomp - Hoe werkt het?	8	9.6. Communicatie	37
2.3. Spider WP Klimaatthermostaat	10	9.7. Sensorfout	37
2.4. Zoneregeling	10	10. Storingen	38
2.5. Toepassen in nieuwbouwwoning	11	10.1. Storingmeldingen	38
2.6. Recyclen	11	10.2. Storing temperatuur	38
3. Bediening	12	10.3. Storing ventilatie	39
3.1. Activeren thermostaat	12	10.4. Storingstabellen	40
3.2. Scherm	12	11. Service & Onderhoud	43
3.3. Status	13	11.1. Inspectie en/of onderhoud	43
3.4. Ventilatie	13	11.2. Batterijen thermostaat verwisselen	44
3.5. Temperatuur	14	11.3. Fabrieksinstellingen thermostaat	45
3.6. Service	15	12. Garantie	46
4. Tijd/datum	16	13. Verklaringen	47
4.1. Opvragen tijd/datum	16		
4.2. Instellen tijd/datum	17		
5. Temperatuur	18		
5.1. Verwarmen of koelen	18		
5.2. Verhogen/verlagen temperatuur	19		
5.3. Instellingen verwarmen/koelen	19		
6. Warm water	21		
6.1. Tapwatercomfort	21		
6.2. Instellen tapwatercomfort	21		
6.3. Starttijd opwarmen tapwater	22		
6.4. Instellen tapwatertemperatuur	23		
6.5. Legionellapreventie	24		
7. Ventilatie	25		
7.1. Draadloos verbinden	25		
7.2. Ventilatiesysteem	28		
7.3. Standaardventilatie	28		
7.4. Auto-ventilatie	29		
7.5. Timer	30		
8. Meest voorkomende klachten	31		
9. Meldingen	35		
9.1. Tapwater	35		

1. Veiligheid en voorschriften

1.1. Veiligheid

- De installatie, inbedrijfname, inspectie, onderhoud en eventuele reparatie van dit product en/of systeem mag uitsluitend door een erkend installateur (*) worden uitgevoerd volgens de, in de handleiding vermelde, (veiligheids-) voorschriften. Hierbij mag uitsluitend gebruik worden gemaakt van originele accessoires en onderdelen zoals die door de fabrikant zijn voorgeschreven.
- Gebruik het product niet voor andere doeleinden dan waar het voor bedoeld is, zoals beschreven in deze handleiding.
- Dit product en/of systeem mag worden bediend door kinderen van 8 jaar en ouder en door personen met verminderde lichamelijke, zintuiglijke of geestelijke vermogens of een gebrek aan ervaring en kennis als zij onder toezicht staan of zijn geïnstrueerd over het gebruik op een veilige manier en zich bewust zijn van de gevaren van het product en/of systeem.
- Reiniging en onderhoud door de gebruiker mag niet worden uitgevoerd door kinderen en door personen met verminderde lichamelijke, zintuiglijke of geestelijke vermogens of een gebrek aan ervaring en kennis zonder toezicht.
- Voorkom dat kinderen met het product en/of systeem gaan spelen.
- Dit product en/of systeem is bedoeld voor gebruik in huishoudelijke en soortgelijke omgevingen zoals:
 - personeelskeukens in winkels, kantoren en andere werkomgevingen;
 - boerderijen;
 - door klanten in hotels, motels en andere residentiële soort omgevingen;
 - bed and breakfast soort omgevingen

- Gebruik in andere omgevingen in overleg met de fabrikant van het product en/of systeem.
- Veiligheidsinstructies moeten worden opgevolgd om lichamelijke verwondingen en/of schade aan het product te voorkomen.
 - Onderhoudsinstructies moeten worden opgevolgd om schade en overmatige slijtage te voorkomen.
 - Het product mag niet gewijzigd worden.
 - Verzekeer u ervan dat het elektrisch systeem waar het product op wordt aangesloten voldoet aan de gestelde voorwaarden.
 - Als de voedingskabel beschadigd is, moet deze door de fabrikant, zijn agentschap of een gekwalificeerd persoon vervangen worden om gevaar te voorkomen.
 - De elektrische aansluiting moet altijd goed bereikbaar zijn om de voedingsspanning uit te schakelen.
 - Stel het product niet bloot aan weersomstandigheden.
 - Inspecteer het product regelmatig op defecten. Neem bij defecten direct contact op met uw installateur of Itho Daalderop.
- Onderneem de volgende stappen voordat er werkzaamheden worden verricht aan een geopend toestel:
 - Schakel de voedingsspanning uit.
 - Voorkom het onbedoeld opnieuw inschakelen van de voedingsspanning.
 - Voorkom aanraking met elektrische componenten als bij werkzaamheden toch voedingsspanning nodig is. Risico op elektrische schokken.

***J Nederland:**

Een erkend installateur is een installateur werkzaam bij een cv- of werktuigbouwkundig installatiebedrijf dat is ingeschreven bij de Kamer van Koophandel en is opgenomen in het SEI-erkenningsregister (Stichting Erkenning Installatiebedrijven) of dat een Sterkin-erkenning heeft.

België

Een erkend installateur is een technicus werkzaam bij een HVAC- of elektro-installatiebedrijf welke is ingeschreven bij de Kruispuntbank van Ondernemingen met een geldig BTW-nummer.

2. Productinformatie

2.1. Toepassing

De WPU warmtepomp is geschikt voor:

- het verwarmen van de woning;
- het koelen van de woning;
- het verwarmen van tapwater.

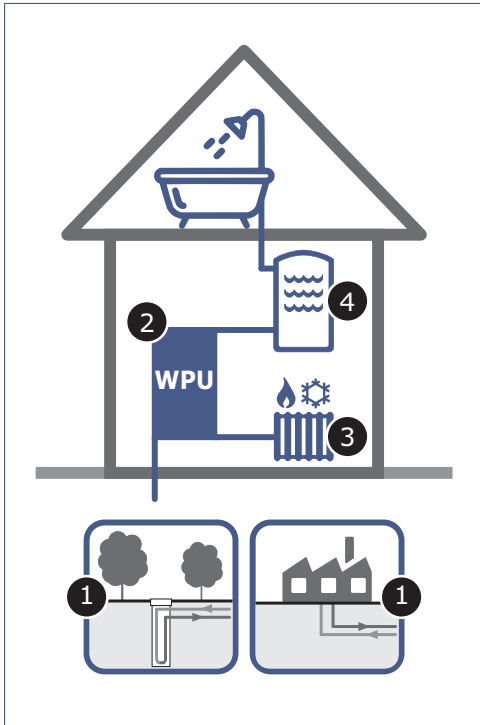

Het WPU warmtepompsysteem van Itho Daalderop bestaat uit de volgende onderdelen:

1. Bronsysteem
2. Warmtepomp
3. Cv-systeem
4. Tapwatersysteem

2.2. De WPU warmtepomp - Hoe werkt het?

De WPU warmtepomp kan op een energiezuinige manier een woning verwarmen en zorgen voor warm tapwater. De warmtepomp haalt hiervoor warmte uit een bron. Deze warmte wordt opgewaardeerd naar een bruikbaar niveau en ingezet voor lagetemperatuurverwarming en/of warm tapwater.

2.2.1. Bronsysteem

De volgende bronsystemen worden door het WPU warmtepompsysteem als duurzame warmtebron gebruikt:

Bodem

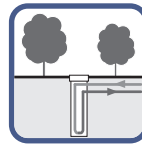

Geschikt voor:

- WPU-I 5G
- WPU-C 5G
- WPU-E 5G
- WPU-KC 5G

In de bodem worden verticaal leidingen (bodemplussen) aangebracht en gevuld met water. Dit water wordt door de warmtepomp rondgepompt voor het onttrekken of afgeven van warmte aan de bodem.

Afhankelijk van de energievraag is voor een enkele woning een dieptebooring tussen de 100 en 200 meter nodig.

Warmtenet

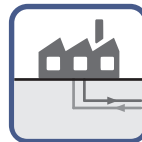

Geschikt voor:

- WPU-COE 5G

Bij een warmtenet wordt restwarmte van een industrieel bedrijf, zoals bijvoorbeeld een energiecentrale of een afvalverbrandingscentrale, gebruikt voor de centrale opwarming van water. Dit verwarmde water wordt via een ondergronds netwerk van geïsoleerde leidingen getransporteerd tot in woningen, kantoorgebouwen of bedrijven in de buurt, voor ruimteverwarming en/of warm tapwater. Energie die anders verloren gaat, wordt zo op een duurzame manier hergebruikt.

2.2.2. Warmtepomp

De WPU warmtepomp is een elektrisch aangedreven apparaat, waarbij in een gesloten circuit een vloeistof wordt rondgepompt die al op lage temperatuur en lage druk het kookpunt bereikt en verdampt. Deze vloeistof noemen we ook wel een koudemiddel en is, afhankelijk van de druk en temperatuur, in vloeibare of gasvormige toestand. De verandering naar gas of vloeibaar van het koudemiddel zorgt er voor dat warmte wordt opgenomen of afgegeven.

Het koudemiddelcircuit in de warmtepomp bestaat uit een compressor **C1**, een expansieventiel **EV1** en twee warmtewisselaars **HX1** en **HX2**.

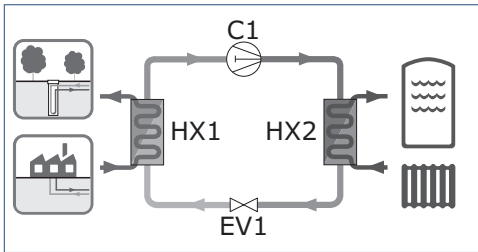

Het koudemiddelcircuit werkt op de volgende manier:

1. Het vloeibare koudemiddel stroomt vanaf het expansieventiel **EV1** naar de verdamper **HX1**. De verdamper staat in contact met het bronsysteem. Door het temperatuurverschil neemt het koudemiddel warmte op van de warmtebron en verdampt.
2. De compressor **C1** zuigt het gas aan en perst het onder hoge druk samen, waardoor de temperatuur van het gas verder stijgt.
3. Het gas komt daarna in de condensor **HX2** terecht. De condensor staat in contact met het voorraadvat en het cv-systeem van de woning. Door het temperatuurverschil zal de warmte van het gasvormige koudemiddel worden afgegeven aan het cv-water of het tapwater. Hierbij zal het gas afkoelen en condenseren.
4. Het vloeibare koudemiddel koelt nog verder af doordat het expansieventiel de druk verlaagt.
5. Hierna kan het proces weer opnieuw beginnen.

2.2.3. Cv-systeem

Een efficiënte inzet van de WPU warmtepomp vraagt om het gebruik van afgiftesystemen, zoals:

- Wand-, vloer- of plafondverwarming (leidingen zijn verwerkt in wand, vloer of plafond)
- LT-radiatoren (overgedimensioneerde radiatoren)
- LT-convectoren (groter dan standaard convectoren)

Wand-, vloer- en plafondverwarming hebben het voordeel dat het oppervlakte meestal veel groter is dan van een gewone radiator. Een relatief lage temperatuur is daarom al genoeg om voldoende warmte over te dragen aan de omgeving.

Naast een betere efficiëntie zorgen deze lagetemperatuursystemen voor een gelijkmatige warmteverdeling en voor meer comfort.

LT-radiatoren en LT-convectoren zijn afgiftesystemen die bij een relatief lage watertemperatuur toch voldoende warmte kunnen afgeven. Ze hebben een extra groot oppervlak (vaak door extra lamellen of geleidingen) of ze zijn voorzien van een ventilator, die het convectie-effect versterkt.

Zorg bij uw keuze van het afgiftesysteem dat dit ook geschikt is voor het koelen van de woning.

2.2.4. Tapwatersysteem

De warmtepomp zorgt naast het verwarmen en koelen van de woning ook voor warm tapwater. Een traditionele gasketel kan snel en onbepikt water van hoge temperatuur leveren maar een warmtepomp kan dat niet. Om voldoende warm tapwater met een constante temperatuur te garanderen is dus een voorraadvat nodig. Door de warmtepomp wordt het water in het voorraadvat langzaam opgewarmd.

De WPV voorraadvaten van Itho Daalderop zijn speciaal voor de WPU warmtepomp ontworpen, waarbij vermogen en temperatuur op elkaar zijn afgestemd.

2.3. Spider WP Klimaatthermostaat

De Spider WP Klimaatthermostaat is een thermostaat die de temperatuur regelt van de ruimte waarin hij is geplaatst. De thermostaat is geschikt voor het aansturen van de WPU warmtepomp die de woning, naast verwarmen, ook kan koelen. De thermostaat wordt bedraad aangesloten op de warmtepomp.

Uniek aan de klimaatthermostaat is dat deze ook geschikt is voor het aansturen van uw Itho Daalderop ventilatiesysteem. Door de ventilatie-unit draadloos met de thermostaat te verbinden kunt u de ventilatie, naast de RF-bedieningen, ook via de thermostaat regelen.

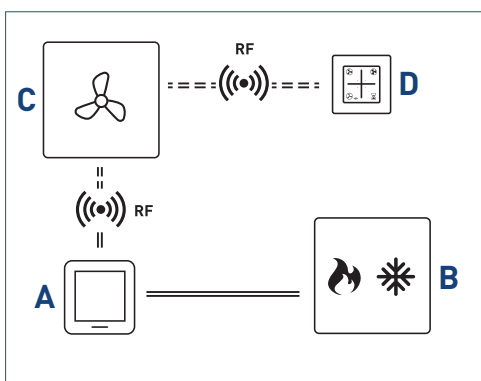

Schematische weergave aansluiten thermostaat.

Legenda	
A	Spider WP Klimaatthermostaat
B	Warmtepomp
C	Ventilatie-unit
D	RF-bediening ventilatie

2.4. Zoneregeling

Itho Daalderop **Autotemp** is een optionele zoneregeling die het mogelijk maakt om de temperatuur in meerdere ruimten onafhankelijk van elkaar te kunnen regelen. Deze actieve temperatuurregeling zorgt er voor dat op basis van de gewenste temperatuur per ruimte, de verwarming of koeling verdeeld wordt.

De Spider Kamerthermostaat in de woonkamer is de hoofdthermostaat en bepaalt of er in de gehele woning verwarmd of gekoeld wordt. Het is niet mogelijk om met alleen de hoofdthermostaat de temperatuur in de verschillende ruimten afzonderlijk te regelen.

De temperatuurregeling in de andere ruimten gebeurt met een eigen Spider thermostaat. Ook als de woonkamer op temperatuur is, zorgt **Autotemp** voor de gewenste temperatuur in andere ruimten.

Tip

Zonder vaste montage kunt u de ruimtethermostaat binnen de subzone verplaatsen. Bijvoorbeeld naar de koudste verblijfsruimte in de winter of naar de warmste verblijfsruimte in de zomer.

2.5. Toepassen in nieuwbouwwoning

Elke nieuwbouwwoning bevat een grote hoeveelheid bouwvocht, gemiddeld zo'n 4000 liter. Dit vocht is afkomstig van natte bouwmaterialen zoals beton, cement, spuitwerk en lijm. Tijdens het bouwen kan regen de bouwmaterialen ook nat maken. Het bouwvocht verdwijnt het beste door de woning goed te ventileren en de temperatuur zo constant mogelijk te houden.

Droogstoken - niet te snel.

Door warmte in de woning te brengen bevordert u het drogingsproces van de woning, dit wordt ook wel het droogstoken van een woning genoemd. Dit droogstoken mag niet te snel gebeuren, want een te snelle uitdroging heeft veel schade (zoals krimpscheuren) tot gevolg. Het is dus zaak veel aandacht aan het droogstoken te besteden. Houd er rekening mee dat dit zogenoemde droogstookproces wel een half jaar in beslag kan nemen. Zet de verwarming op 15 à 18°C, en wanneer u er gaat wonen op 20 graden. Zet de verwarming niet hoger, want als het te warm wordt drogen de materialen te snel en kan schade in de bouwconstructie optreden.

Ventilatie tijdens het droogstoken.

Tijdens het drogingsproces is een goede ventilatie en circulatie van de lucht onontbeerlijk. Houd het eerste jaar ongeveer 5 centimeter ruimte tussen de muren en uw meubilair, zodat het vocht weg kan. Zet elke dag de ramen een tijd open. Daarnaast moet het mechanische ventilatiesysteem altijd aan staan, trek dus nooit de stekker uit het stopcontact. Zet de eerste maanden het mechanische ventilatiesysteem zo veel mogelijk in een hoge stand.

Zo ontstaat een zo gunstig mogelijke luchtcirculatie in de woning.

Energierkening.

Goede en continue ventilatie is niet alleen belangrijk voor onze gezondheid, het is ook een belangrijk wapen tegen vochtproblemen in huis. Met ventilatie gaat warmte verloren. Ook het proces van droogstoken van een nieuwbouwwoning heeft een hoger energieverbruik tot gevolg, waardoor de energierekening hoger uit zal vallen.

2.6. Recyclen

Bij de vervaardiging van dit product is gebruik gemaakt van duurzame materialen. Dit product moet aan het eind van zijn levenscyclus op verantwoorde wijze worden afgevoerd. De overheid kan u hierover informatie verschaffen.

De verpakking van het product is recyclebaar. Deze materialen dient u op verantwoorde wijze en conform de overheidsbepalingen af te voeren.



Om op de verplichting tot gescheiden verwerking van batterijen en elektrische huishoudelijke apparatuur te wijzen, is op het product het symbool van een doorgekruiste vuilnisbak aangebracht. Dit betekent dat het product aan het einde van zijn levensduur niet bij het gewone huisvuil mag worden gevoegd. Het product moet naar een speciaal centrum voor gescheiden afvalinzameling van de gemeente worden gebracht of naar een verkooppunt dat deze service verschaft.

Het apart verwerken van batterijen en huishoudelijke apparaten voorkomt mogelijk negatieve gevolgen voor het milieu en de gezondheid die door een ongeschikte verwerking ontstaat. Het zorgt ervoor dat de materialen waaruit het apparaat bestaat, teruggewonnen kunnen worden om een aanmerkelijke besparing van energie en grondstoffen te verkrijgen.

3. Bediening

3.1. Activeren thermostaat

Tijdens normaal bedrijf staat de thermostaat in de sluimerstand. Dit betekent dat het scherm is uitgeschakeld.

Door op het **Itho Daalderop LOGO** te drukken wordt de thermostaat actief en toont het scherm de actieve bedrijfsstatus.

Na bediening gaat de thermostaat na 20 seconden terug in de sluimerstand.

Als de thermostaat voor de allereerste keer wordt geactiveerd is alleen de huidige temperatuur te zien. Dit geldt wanneer de thermostaat nog niet is aangesloten op de warmtepomp en er nog geen andere apparaten draadloos zijn verbonden.

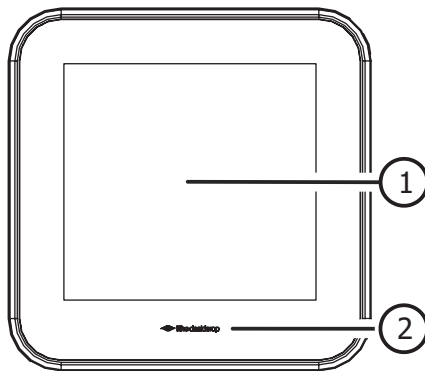

Legenda

- 1 Scherm
- 2 Logo (knop activeren/bevestigen)

3.2. Scherm

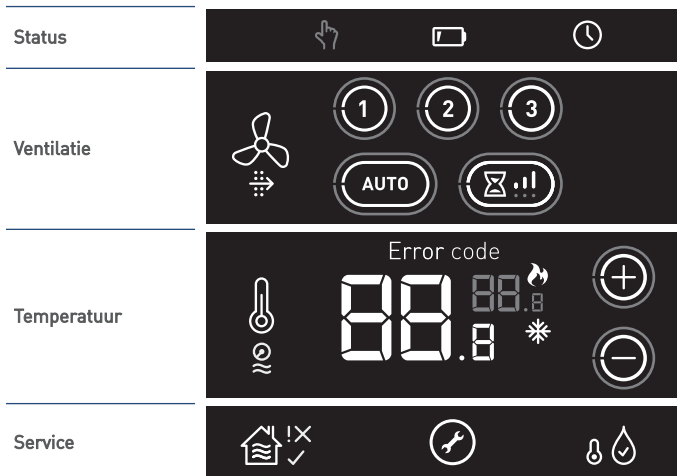







Het scherm is een capacitief aanraakscherm. Dit betekent dat wanneer de symbolen op het scherm met de vinger aangeraakt worden, de thermostaat bediend wordt.

Normaal zal het scherm niet actief zijn (sluimerstand) om de batterijen te sparen.

3.3. Status









STATUS	
Symbol	Omschrijving
	Handbedrijf Geeft aan dat de thermostaat zonder klokprogramma werkt.
	Batterij Geeft aan dat de capaciteit van de batterijen laag is.
	Tijd/Datum Opvragen en instellen van de actuele tijd en datum. Tapwater start Instelling tijdstip wanneer de voorraad warm water dagelijks geheel wordt opgewarmd.

3.4. Ventilatie









VENTILATIE	
Symbol	Omschrijving
	Ventilatie Zichtbaar als de ventilatie-unit is verbonden. Te gebruiken als keuzeknop tijdens het draadloos aanmelden.
	Laagstand Stand 1, laagstand ; bij aanwezigheid van 1 persoon overdag of 's nachts of wanneer niemand aanwezig is.
	Middenstand Stand 2, middenstand ; voor overdag en 's nachts bij aanwezigheid van meer dan één persoon.
	Hoogstand Stand 3, hoogstand ; tijdens het koken, douchen of baden of wanneer veel mensen aanwezig zijn.
	Auto-ventilatie Stand Auto, automatische stand ; regeling op basis van aanwezige sensoren (CO ₂ en/of RV). De capaciteit wordt automatisch geregeld tussen de laagstand en hoogstand. Auto-Nacht ⁽¹⁾ De extra functie zorgt ervoor dat de capaciteit tijdens laagstand wordt verhoogd, zodat u tijdens het slapen verzekerd bent van een optimaal klimaat.
	Timer Timer voor het inschakelen van de unit in hoogstand gedurende een instelbare periode.
	Filter vervangen ⁽¹⁾ Indien de ventilatie-unit is voorzien van een filter zal bij vervuiling van dit filter deze melding op de thermostaat verschijnen.

1) Alleen beschikbaar als het aangesloten product de functionaliteit ondersteunt.

3.5. Temperatuur

TEMPERATUUR	
Symbol	Omschrijving
	Temperatuur Zichtbaar als de warmtepomp is verbonden. Te gebruiken als menuknop of keuzeknop tijdens het draadloos aanmelden.
	Ruimtetemperatuur De 'grote' witte cijfers geven de huidige temperatuur in de ruimte weer. Foutcode Een foutcode wordt getoond middels de eerste twee cijfers.
	Gewenste temperatuur De 'kleine' grijze cijfers geven de gewenste temperatuur weer. Volgnummer storing Het volgnummer van een storing wordt getoond middels de eerste twee cijfers.
	Verwarmen actief Geeft aan dat de warmtepomp warmtevraag heeft.
	Koelen actief Geeft aan dat de warmtepomp koelvraag heeft.
	Verhogen Door op de knop te drukken zal de gewenste temperatuur met 0,5°C worden verhoogd.
	Verlagen Door op de knop te drukken zal de gewenste temperatuur met 0,5°C worden verlaagd.
	Water bijvullen Indien de waterdruk van de cv-installatie (te) laag is zal deze melding op de thermostaat verschijnen.
Error code	Foutcode Verschijnt op het scherm wanneer een storing met de foutcode wordt weergegeven.
Error	Fout Verschijnt op het scherm wanneer een storing zonder foutcode wordt weergegeven.

3.6. Service

SERVICEMELDINGEN	
Symbol	Omschrijving
	Huis Alleen zichtbaar als keuzeknop tijdens het draadloos aanmelden van de gateway.
	Binnenklimaat Goed ⁽¹⁾ De luchtkwaliteit binnen is goed.
	Binnenklimaat Redelijk ⁽¹⁾ De luchtkwaliteit binnen is redelijk.
	Binnenklimaat Matig ⁽¹⁾ De luchtkwaliteit binnen is matig.
	Service Geeft aan dat een aangesloten apparaat in storing staat.
	Tapwatercomfort Instellen van de tapwaterverwarming. Tapwater uitgeschakeld De tapwaterverwarming staat in de stand STAND-BY of UIT .
	Tapwater ingeschakeld De tapwaterverwarming staat in de stand ECO , COMFORT of BOOST .
	Tapwater opwarmen Geeft aan dat het tapwater wordt opgewarmd.

1) Alleen beschikbaar als het aangesloten product de functionaliteit ondersteunt.

4. Tijd/datum

4.1. Opvragen tijd/datum



Tijd/Datum

- Als de warmtepomp is aangesloten op monitoring, wordt de actuele tijd en datum automatisch door de thermostaat overgenomen.
- Indien de warmtepomp niet is aangesloten op monitoring, moet de actuele tijd en datum via de thermostaat worden ingesteld.

Opmerking

Wanneer de actuele tijd met de ingang van zomer- of wintertijd niet automatisch wordt overgenomen moet u de juiste tijd handmatig aanpassen.

Bekijk de actuele tijd en datum op de volgende manier:

- a) Activeer de thermostaat.
- b) Druk op de knop **TIJD/DATUM**.



Als de knop **TIJD/DATUM** knipperend wordt getoond, dan is de actuele tijd en datum nog niet ingesteld.

- c) Op het scherm verschijnt de tijd.



14:36
h

Voorbeeld tijd [14:36].

- d) Door nogmaals op de knop **TIJD/DATUM** te drukken verschijnt de datum.



27-11

Voorbeeld datum [27-11].

- e) Door nogmaals op de knop **TIJD/DATUM** te drukken verschijnt het jaar.



2018

Voorbeeld jaar [2018].

- f) De thermostaat zal na 10 seconden geen bediening terugkeren in de bedrijfsstatus.

4.2. Instellen tijd/datum

	Tijd/datum
	Verhogen
	Verlagen

Het instellen gaat op de volgende manier:

- Activeer de thermostaat.
- Houdt de knop **TIJD/DATUM** ongeveer 3 seconden ingedrukt tot de instelling knipperend wordt getoond.



Indien tijdens het instellen de thermostaat gedurende 10 seconden niet bediend wordt, zal de thermostaat terugkeren in de bedrijfsstatus. De tot dan ingestelde waarden zullen worden opgeslagen.

- Jaartal.**
Door kort op de knop **VERHOGEN** of **VERLAGEN** te drukken kan het jaartal worden ingesteld. Bevestig de instelling door op het **LOGO** te drukken. De thermostaat gaat naar de volgende instelling.



Voorbeeld jaar (2018).

- Maand.**
Door kort op de knop **VERHOGEN** of **VERLAGEN** te drukken kan de maand worden ingesteld. Bevestig de instelling door op het **LOGO** te drukken. De thermostaat gaat naar de volgende instelling.



Voorbeeld maand (11).

- Dag.**
Door kort op de knop **VERHOGEN** of **VERLAGEN** te drukken kan de dag worden ingesteld. Bevestig de instelling door op het **LOGO** te drukken. De thermostaat gaat naar de volgende instelling.



Voorbeeld dag (27).

- Uren.**
Door kort op de knop **VERHOGEN** of **VERLAGEN** te drukken kan het uur worden ingesteld. Bevestig de instelling door op het **LOGO** te drukken. De thermostaat gaat naar de volgende instelling.

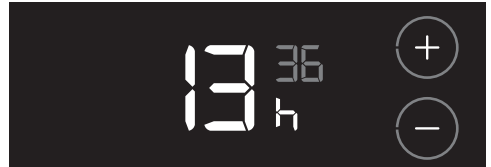

Voorbeeld uur (13).

- Minuten.**
Door kort op de knop **VERHOGEN** of **VERLAGEN** te drukken kunnen de minuten worden ingesteld. Bevestig de instelling door op het **LOGO** te drukken. De tijd en datum zijn nu ingesteld.

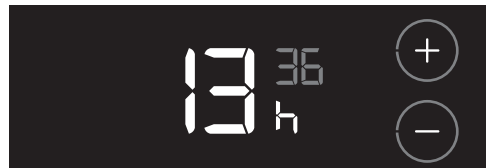



Voorbeeld minuten (36).

- Ter bevestiging wordt de tijd gedurende 3 seconden getoond.
- De thermostaat zal hierna terugkeren in de bedrijfsstatus.

5. Temperatuur

5.1. Verwarmen of koelen

	Temperatuur
	Verwarmen actief
	Koelen actief

Verwarmen

In een woning met een warmtepompsysteem is het aan te bevelen om een constante temperatuur te handhaven. U stelt de thermostaat in op een bepaalde vaste temperatuur en die bepaalt automatisch of er verwarmd of gekoeld wordt. Omdat een warmtepompsysteem een langzaamwerkend systeem is (trager dan bij een cv-ketel), en de omschakeling tussen verwarmen en koelen niet te ontregelen, wordt ten zeerste afgeraden om dagelijks de temperatuur aan te passen. Mocht u toch een kleine nachtverlaging willen instellen dan blijft dit mogelijk door thermostaat iets te verstellen. Een grotere verstelling dan 1°C is daarom niet aan te bevelen.



De verwarmingstemperatuur is instelbaar van 18°C - 24°C.

Koelen in de zomerperiode

In de zomer is beperkte koeling van uw woning mogelijk. Afhankelijk van de buitentemperatuur en gevraagde binnentemperatuur bepaalt de kamerthermostaat automatisch wanneer de koeling wordt ingeschakeld. Door het relatief koude water uit de bron door uw cv-systeem te leiden wordt de warmte uit de woning onttrokken en afgevoerd naar de bron. Dit geeft een verkoelend effect in de woning omdat de binnentemperatuur tot enkele graden onder de buitentemperatuur wordt verlaagd.

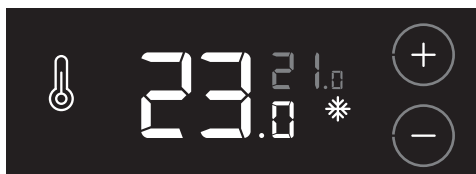

De koeltemperatuur is instelbaar van 20°C - 25°C.

Let op!

Na oplevering bevat uw woning in het eerste jaar veel bouwvocht. Om condensproblemen tijdens koelen in deze periode te voorkomen, wordt u geadviseerd om de temperatuur op de thermostaat niet lager dan 23°C in te stellen.

Let op!

U kunt de functie **KOELEN** niet uitschakelen!

Het koelen van de woning heeft nog een andere belangrijke functie, namelijk het regenereren van de bodembron. Dit betekent dat de warmte uit uw woning aan de bodem wordt afgegeven en opgeslagen. Deze opgeslagen warmte kan weer hergebruikt worden voor lagetemperatuurverwarming en/of warm tapwater. Een opgewarmde bron geeft de warmtepomp een hoger rendement en verlaagt uw energiekosten.

Let op!

Schakel de warmtepomp dus nooit uit.

Thermostaat

Om te voorkomen dat de warmtepomp onnodig in- en uitschakelt zal de thermostaat de volgende instellingen automatisch aanpassen:

- Bij het omschakelen naar **KOELEN** wordt de gewenste temperatuur verhoogd met 1°C.
- Bij het omschakelen naar **VERWARMEN** wordt de gewenste temperatuur verlaagd met 1°C.

De gewenste temperatuur kan hierna altijd handmatig worden aangepast.

5.2. Verhogen/verlagen temperatuur

Eén keer de gewenste temperatuur instellen is voldoende voor een prettig binnenklimaat. Op basis van de ingestelde temperatuur en het seizoen zal de warmtepomp de woning verwarmen of koelen.

De warmtepomp werkt het zuinigst bij een constante temperatuur. Het verlagen van de temperatuur tijdens de nacht kost in een goed geïsoleerde woning extra energie. Het verlagen van de temperatuur tijdens de nacht wordt daarom dan ook afgeraden.



Verhogen



Verlagen

88.8

Ruimtetemperatuur

88.8

Gewenste temperatuur



Temperatuur wijzigen tijdens verwarmen



Temperatuur wijzigen tijdens koelen

De temperatuur aanpassen gaat op de volgende manier:

- a) Activeer de thermostaat.

De 'grote' witte cijfers geven de huidige temperatuur in de ruimte weer. De 'kleine' grijze cijfers geven de gewenste temperatuur weer.

- b) Door op de knop **VERHOGEN** of **VERLAGEN** te drukken zal de gewenste temperatuur met 0,5°C worden verhoogd of verlaagd.

*Het symbool **VERWARMEN** of **KOELEN** zal tijdens het wijzigen van de temperatuur knipperen.*



5.3. Instellingen verwarmen/koelen



Temperatuur

Voor het verwarmen of koelen van de woning kunnen de volgende (tijdelijke) instellingen worden geselecteerd:

	Omschrijving
Automatisch verwarmen/koelen	Thermostaat ingeschakeld.
Elektrisch verwarmen ⁽¹⁾	Elektrisch bijverwarmen van de woning.
Stand-by	Thermostaat uitgeschakeld.

1) Keuze alleen zichtbaar als de warmtepomp is uitgevoerd met een elektrisch verwarmingselement.

Selecteren instelling

- a) Activeer de thermostaat.
b) Houdt de knop **TEMPERATUUR** ongeveer 3 seconden ingedrukt tot op het scherm de actuele instelling knipperend wordt getoond.
c) Door meerdere keren op de knop **TEMPERATUUR** te drukken zullen de verschillende instellingen verschijnen.

	Automatisch verwarmen/koelen
	Elektrisch verwarmen
	Stand-by

- d) Kies de juiste instelling.
e) Bevestig de keuze door op het **LOGO** te drukken. De gekozen instelling wordt 3 seconden getoond.

Indien binnen tien seconden de keuze niet wordt bevestigd, vervalt de wijziging en zal de thermostaat terugkeren naar de bedrijfsstatus.

- f) De thermostaat zal hierna terugkeren in de bedrijfsstatus.

5.3.1. Automatisch verwarmen/koelen



Standaard zal het warmtepompsysteem automatisch verwarmen of koelen op basis van de door u ingestelde temperatuur. Na verwarmen duurt het minimaal 24 uur voor het systeem kan koelen.

5.3.2. Elektrisch verwarmen



Door de instelling **ELEKTRISCH VERWARMEN** in te schakelen zal de warmtepomp in geval van storing, of ter verhoging van comfort, sneller op temperatuur komen. Na het activeren van deze instelling zal het elektrisch element gedurende 24 uur, wanneer dit nodig is, inschakelen voor het bijverwarmen van de woning.

Na 24 uur schakelt de elektrische bijverwarming automatisch uit.

*De instelling **ELEKTRISCH VERWARMEN** heeft een hoger energieverbruik tot gevolg, waardoor de energierekening hoger uit zal vallen.*

Als **ELEKTRISCH VERWARMEN** is ingeschakeld, ziet u elke twee seconden de letters **EE** op de plaats van de gewenste ruimtetemperatuur.



Voorbeeld.

5.3.3. Stand-by

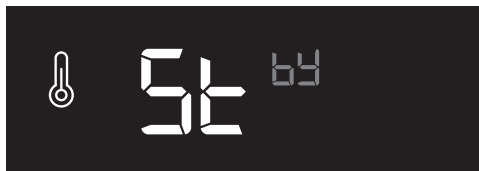

Het is mogelijk om de temperatuurvraag (**VERWARMEN** of **KOELEN**) van de thermostaat voor onbepaalde tijd uit te schakelen, bijvoorbeeld tijdens uw vakantie. Hiervoor moet de thermostaat in **STAND-BY** worden gezet.

Ondanks dat de temperatuurvraag van de thermostaat is uitgeschakeld, wordt de temperatuur in de woning continu bewaakt, zodat het niet te koud of te warm wordt. Tijdens de instelling **STAND-BY** wordt de woning niet verwarmd boven 18°C of gekoeld onder 21°C.

Let op!

Na het uitschakelen van **STAND-BY** heeft het warmtepompsysteem enige tijd nodig om de woning weer op de ingestelde temperatuur te krijgen. Gebruik eventueel de instelling **ELEKTRISCH VERWARMEN** om sneller op temperatuur te komen.

Als de thermostaat in **STAND-BY** staat, ziet u twee grijze streepjes op de plaats van de gewenste ruimtetemperatuur.



Voorbeeld.

6. Warm water

6.1. Tapwatercomfort



Tapwatercomfort

De tapwaterverwarming van de warmtepomp kunt u instellen via de functie **TAPWATERCOMFORT**.

	Omschrijving
Eco	De voorraad warm water wordt eenmaal per dag op een ingesteld tijdstip verwarmd tot ongeveer 58°C. De voorraad warm water wordt eenmaal per week eenmalig verwarmd tot ongeveer 62°C vanwege legionellapreventie.
Comfort	De gehele dag wordt de voorraad warm water, als de temperatuur onder de 45°C komt, verwarmd tot ongeveer 55°C. De voorraad warm water wordt eenmaal per dag op een ingesteld tijdstip verwarmd tot ongeveer 58°C. De voorraad warm water wordt eenmaal per week eenmalig verwarmd tot ongeveer 62°C vanwege legionellapreventie.
Boost	Na inschakelen wordt de voorraad warm water direct en eenmalig verwarmd tot ongeveer 62°C.
Stand-by	Warmwaterbereiding uitgeschakeld. De voorraad warm water wordt eenmaal per week eenmalig verwarmd tot ongeveer 62°C vanwege legionellapreventie.
Uit	Warmwaterbereiding uitgeschakeld. De functie legionellapreventie is uitgeschakeld.

Bekijk de actuele instelling op de volgende manier:

- Activeer de thermostaat.
- Druk kort op de knop **TAPWATERCOMFORT**.



- Op het scherm verschijnt de actuele instelling.



Voorbeeld instelling tapwatercomfort.

- De thermostaat zal na 10 seconden geen bediening terugkeren in de bedrijfsstatus.

6.2. Instellen tapwatercomfort

Het aanpassen van het tapwatercomfort gaat op de volgende manier:

- Activeer de thermostaat.
- Druk kort op de knop **TAPWATERCOMFORT**.



- Op het scherm verschijnt de actuele instelling.
- Houdt de knop **TAPWATERCOMFORT** ongeveer 3 seconden ingedrukt tot op het scherm de actuele instelling knipperend wordt getoond.



- Door meerdere keren op de knop **TAPWATERCOMFORT** te drukken zullen de verschillende instellingen verschijnen.



- Kies de juiste instelling.
- Bevestig de keuze door op het **LOGO** te drukken. De gekozen instelling wordt 3 seconden getoond.

Indien binnen tien seconden de keuze niet wordt bevestigd, vervalt de wijziging en zal de thermostaat terugkeren naar de bedrijfsstatus.

- De thermostaat zal hierna terugkeren in de bedrijfsstatus.

6.3. Starttijd opwarmen tapwater



Tapwatercomfort

De voorraad warm water wordt eenmaal per dag opgewarmd tot ongeveer 58°C. De starttijd kunt u zelf instellen. Hierdoor heeft u op het meest geschikte moment altijd de beschikking heeft over voldoende warm water.

Starttijd opvragen

Bekijk de ingestelde starttijd op de volgende manier:

- Activeer de thermostaat.
- Druk twee keer kort op de knop **TAPWATERCOMFORT** tot de starttijd in beeld komt.



- Op het scherm verschijnt de ingestelde starttijd.



- De thermostaat zal na 10 seconden geen bediening terugkeren in de bedrijfsstatus.

Instellen starttijd

De benodigde opwarmtijd is afhankelijk van de grootte van het voorraadvat en het type warmtepomp.

WPU 5G	Opwarmtijd WPV (uren:minuten)				
	90	150	200	240	270
25 / 35	1:50	3:00	3:55	4:40	5:15
45	1:30	2:25	3:10	3:45	4:10
55	1:15	2:00	2:35	3:05	3:25
65	1:05	1:40	2:15	2:40	2:55
75	0:50	1:30	1:45	2:05	2:20

Het aanpassen van de starttijd gaat op de volgende manier:

- Activeer de thermostaat.
- Druk twee keer kort op de knop **TAPWATERCOMFORT** tot de starttijd in beeld komt.



- Op het scherm verschijnt de actuele instelling.
- Houdt de knop **TAPWATERCOMFORT** ongeveer 3 seconden ingedrukt tot de starttijd knipperend in beeld komt.



Indien tijdens het instellen de thermostaat gedurende 10 seconden niet bediend wordt, zal de thermostaat terugkeren in de bedrijfsstatus.

- Uren.**
Door kort op de knop **VERHOGEN** of **VERLAGEN** te drukken kan het uur worden ingesteld. Bevestig de instelling door op het **LOGO** te drukken. De thermostaat gaat naar de volgende instelling.



- Minuten.**
Door kort op de knop **VERHOGEN** of **VERLAGEN** te drukken kunnen de minuten worden ingesteld. Bevestig de instelling door op het **LOGO** te drukken. De tijd is nu ingesteld.



- Ter bevestiging wordt de tijd gedurende 3 seconden getoond.
- De thermostaat zal hierna terugkeren in de bedrijfsstatus.

6.4. Instellen tapwatertemperatuur



Tapwatercomfort

De gewenste tapwatertemperatuur kunt u instellen via de functie **TAPWATERTEMPERATUUR**. Het voorraadvat wordt één keer per dag tot deze temperatuur opgewarmd.

Tapwatertemperatuur opvragen

Bekijk de instelling van de tapwatertemperatuur op de volgende manier:

- Activeer de thermostaat.
- Druk drie keer kort op de knop **TAPWATERCOMFORT** tot de instelling in beeld komt.



- Op het scherm verschijnt de tapwatertemperatuur.



- De thermostaat zal na 10 seconden geen bediening terugkeren in de bedrijfsstatus.

Instellen tapwater setpoint

Het aanpassen van de tapwatertemperatuur gaat op de volgende manier:

- Activeer de thermostaat.
- Druk drie keer op de knop **TAPWATERCOMFORT** tot de tapwatertemperatuur in beeld komt.



- Op het scherm verschijnt de actuele instelling.
- Houdt de knop **TAPWATERCOMFORT** ongeveer 3 seconden ingedrukt tot de tapwatertemperatuur knipperend wordt getoond.



Indien tijdens het instellen de thermostaat gedurende 10 seconden niet bediend wordt, zal de thermostaat terugkeren in de bedrijfsstatus.

- Door kort op de knop **VERHOGEN** of **VERLAGEN** te drukken kan de tapwatertemperatuur worden ingesteld.
Bevestig de instelling door op het **LOGO** te drukken. De tapwatertemperatuur is nu ingesteld.



- Ter bevestiging wordt de tapwatertemperatuur gedurende 3 seconden getoond.
- De thermostaat zal hierna terugkeren in de bedrijfsstatus.

6.5. Legionellapreventie

De WPU warmtepomp is voorzien van de automatische functie **LEGIONELLAPREVENTIE**. Door deze functie wordt het water in het voorraadvat eenmaal per week eenmalig opgewarmd tot ongeveer 62 °C. Bij deze temperatuur worden eventueel aanwezige bacteriën gedood.

Waarschuwing!

Als u de tapwaterverwarming uitschakelt (bijvoorbeeld tijdens afwezigheid door vakantie), wordt ook de functie **LEGIONELLAPREVENTIE** uitgeschakeld!

Heeft u de tapwaterverwarming opnieuw ingeschakeld (**ECO** of **COMFORT**); en de tapwaterverwarming is langer dan een week uitgeschakeld geweest? Volg dan vòòr gebruik onderstaande procedure:

- a) Gebruik de éénmalige instelling **TAPWATERCOMFORT - BOOST** en wacht tot het water in het voorraadvat **minimaal twintig minuten** op temperatuur is.
- b) Open de warmwaterkranen en spoel enkele minuten de warmwaterleidingen door met heet water.

Waarschuwing!

Zorg ervoor dat tijdens het doorspoelen het water niet vernevelt.

- c) Indien gewenst kunt u na het doorspoelen het voorraadvat nog een keer opwarmen via **BOOST**.

Tip

Na een vakantieperiode bevelen wij aan om het gehele leidingnet (zowel koud als warm water) te doorspoelen met vers water.

7. Ventilatie

7.1. Draadloos verbinden

Om uw Itho Daalderop ventilatiesysteem via de thermostaat te kunnen regelen moet u eerst de ventilatie-unit draadloos (RF) met de thermostaat te verbinden.

Volg hiervoor de instructies zoals beschreven in dit hoofdstuk.

*Als de thermostaat bedraad is aangesloten op de warmtepomp zal het symbool **TEMPERATUUR** niet zichtbaar zijn in de aanmeldprocedure.*

7.1.1. VENTILATIE-UNIT aanmelden op THERMOSTAAT

Let op!

Alleen een Itho Daalderop ventilatie-unit is geschikt om draadloos (RF) te verbinden met de thermostaat.

De thermostaat verbinden met de ventilatie-unit gaat op de volgende manier:

- Zet de ventilatie-unit in de aanmeldstand zoals beschreven in de handleiding van de ventilatie-unit.

Zorg dat er binnen 2 minuten een aanmeldingssignaal wordt verstuurd door de thermostaat. Als de aanmelding mislukt moet de procedure opnieuw worden gestart.

- De aanmeldprocedure van de thermostaat kan alleen worden gestart binnen 2 minuten nadat de batterijen in de thermostaat geplaatst zijn.

Plaats de batterijen eventueel opnieuw!

- Activeer binnen twee minuten de thermostaat, druk op het **LOGO** en houdt deze ingedrukt (ongeveer 5 seconden) tot op het scherm de symbolen **VENTILATIE**, **TEMPERATUUR** en **HUIS** verschijnen.

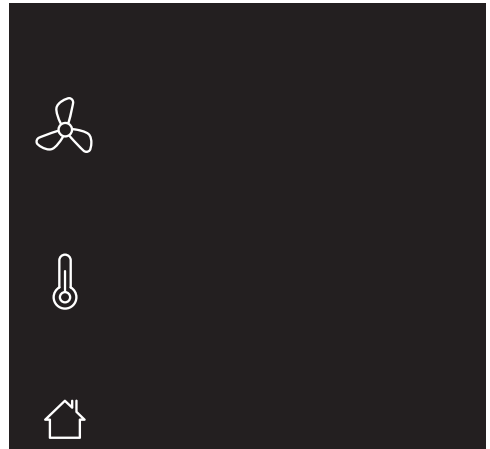

Knipperende symbolen/onderdelen kunnen worden aangemeld.

Permanent brandende symbolen/onderdelen kunnen worden afgemeld.

*Om te stoppen drukt u op het **LOGO**. Indien geen keuze wordt gemaakt zal de thermostaat na 1 minuut terugkeren naar de bedrijfsstatus.*

- Druk op het knipperende symbool **VENTILATIE**.



Het symbool zal permanent gaan branden en de overige symbolen verdwijnen.

- Bevestig de keuze door op het **LOGO** te drukken.

- f) Tijdens het opzetten van de draadloze verbinding zal er een knipperende punt op het scherm zichtbaar zijn.

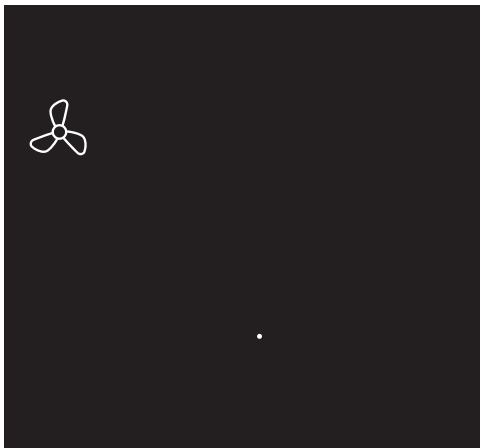

- g) Nadat de aanmelding is gelukt zal in het scherm de signaalsterkte van de verbinding verschijnen.
1 = zwak | 5 = sterk.
- h) De thermostaat zal terugkeren in de bedrijfsstatus.

Indien de aanmelding mislukt zal op de thermostaat het symbool knipperen en worden twee witte streepjes "--" op het scherm getoond. Daarna zal de thermostaat terugkeren naar het aanmeldscherm.

Stop de aanmeldprocedure en herhaal de procedure vanaf het begin.

- i) De ventilatie-unit is nu gekoppeld aan de thermostaat en de instellingen zijn zichtbaar in het scherm.

7.1.2. VENTILATIE-UNIT afmelden van THERMOSTAAT

De verbinding tussen de thermostaat en de ventilatie-unit verbreken gaat op de volgende manier:

- a) Zet de ventilatie-unit in de aanmeldstand zoals beschreven in de handleiding van de ventilatie-unit.

Zorg dat er binnen 2 minuten een afmeldingssignaal wordt verstuurd door de thermostaat. Als de afmelding mislukt moet de procedure opnieuw worden gestart.

- b) De afmeldprocedure van de thermostaat kan alleen worden gestart binnen 2 minuten nadat de batterijen in de thermostaat geplaatst zijn.

Plaats de batterijen eventueel opnieuw!

- c) Activeer binnen twee minuten de thermostaat, druk op het **LOGO** en houdt deze ingedrukt (ongeveer 5 seconden) tot op het scherm de symbolen **VENTILATIE**, **TEMPERATUUR** en **HUIS** verschijnen.

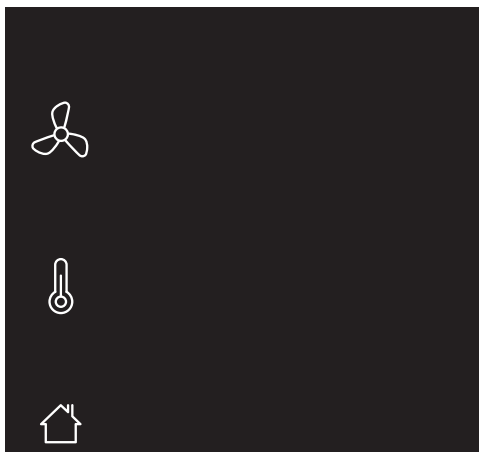

Knipperende symbolen/onderdelen kunnen worden aangemeld.

Permanent brandende symbolen/onderdelen kunnen worden afgemeld.

*Om de afmeldprocedure te stoppen drukt u op het **LOGO**. Indien geen keuze wordt gemaakt zal de thermostaat na 1 minuut terugkeren naar de bedrijfsstatus.*

- d) Druk op het symbool **VENTILATIE**.



De overige symbolen verdwijnen.

- e) Bevestig de keuze door op het **LOGO** te drukken.

- f) Nadat de verbinding is verbroken zal de thermostaat terugkeren in de bedrijfsstatus.
- g) De thermostaat is niet meer verbonden met de ventilatie-unit. De instellingen van de ventilatie-unit zijn niet meer zichtbaar op het scherm.

7.2. Ventilatiesysteem

De Itho Daalderop ventilatie-unit zal de thermostaat automatisch instellen op het juiste type ventilatiesysteem :

- **Standaardventilatie :**

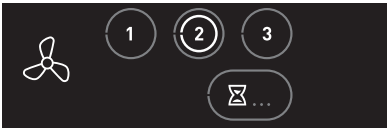

Het ventilatiesysteem bestaat alleen uit een ventilatie-unit.

- **Auto-ventilatie :**

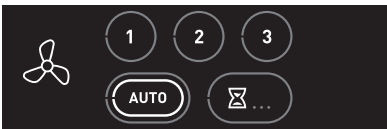

Het ventilatiesysteem bestaat uit een ventilatie-unit uitgebreid met één of meerdere sensoren (CO₂, PIR of RV) voor een geregeld binnenklimaat.

7.3. Standaardventilatie

1 Laagstand

2 Middenstand

3 Hoogstand

Via de thermostaat kan de ventilatie-unit in drie verschillende ventilatiestanden worden geschakeld.

- Stand 1, **laagstand**; bij aanwezigheid van 1 persoon overdag of 's nachts of wanneer niemand aanwezig is.
- Stand 2, **middenstand**; voor overdag en 's nachts bij aanwezigheid van meer dan één persoon.
- Stand 3, **hoogstand**; tijdens het koken, douchen of baden of wanneer veel mensen aanwezig zijn.

a) Activeer de thermostaat.

Op het scherm wordt de actieve stand getoond door middel van een witte ring in de knop **1**, **2** of **3**.



b) Kies de gewenste ventilatiestand door kort op de knop **1**, **2** of **3** te drukken.

c) Uw keuze wordt bevestigd door het verschijnen van een witte ring in de knop.



7.4. Auto-ventilatie

AUTO

- Auto-ventilatie
- Auto-Nacht ⁽¹⁾

1) Alleen beschikbaar als het aangesloten product de functionaliteit ondersteunt.

Gebruik **altijd** de stand Auto-ventilatie wanneer het ventilatiesysteem is uitgebreid met één of meerdere sensoren voor een geregeld binnenklimaat.

- Stand Auto, **automatische stand**; regeling op basis van aanwezige sensoren (CO₂ en/of RV). De capaciteit wordt automatisch geregeld tussen de laagstand en hoogstand.
- De RF-CO₂-sensor meet de CO₂-concentratie in de ruimte.
- De RF-RV-sensor meet de relatieve vochtigheid in de ruimte.
- De RF-PIR-sensor constateert aanwezigheid (en afwezigheid) in de ruimte.

Zo wordt de ventilatie voortdurend automatisch aangepast en bent u verzekerd van een goed binnenklimaat op de efficiëntste en energiezuinigste wijze.

- a) Activeer de thermostaat.
Op het scherm wordt de actieve stand getoond door middel van een witte ring in de knop **AUTO**.

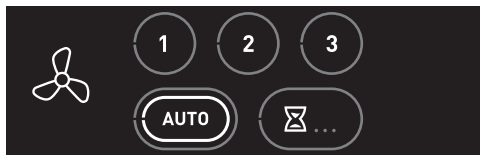

Auto-Nacht

! Let op!

De stand **Auto-Nacht** is alleen beschikbaar bij één of meer CO₂-sensoren.

Tijdens de stand **Auto-Nacht** wordt de capaciteit tijdens laagstand verhoogd, zodat u tijdens het slapen verzekerd bent van een optimaal klimaat.

Het in of uitschakelen van de stand **Auto-Nacht** gaat op de volgende manier:

- a) Activeer de thermostaat.
Op het scherm wordt de actieve stand getoond door middel van de witte ring in de knop **AUTO**.

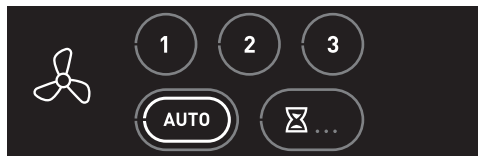

- b) Druk herhaaldelijk op de knop **AUTO** om de stand **Auto-Nacht** in of uit te schakelen.
- **Auto-Nacht** ingeschakeld: de witte ring wordt knipperend getoond.
 - **Auto-Nacht** uitgeschakeld: de witte ring brandt continu.

! Let op!

De stand **Auto-Nacht** schakelt niet automatisch uit. U moet zelf de stand uitschakelen!

Handmatig inschakelen stand 1, 2 of 3

Het is mogelijk om tijdens Auto-ventilatie handmatig te kiezen voor stand 1, 2 of 3 (zie *Standaardventilatie op pagina 28*).

- Activeer de thermostaat.
- Kies de ventilatiestand door kort op de knop **1, 2 of 3** te drukken.
- Uw keuze wordt bevestigd door het verschijnen van een witte ring in de knop **1, 2 of 3**.
De stand Auto-ventilatie is nu uitgeschakeld.

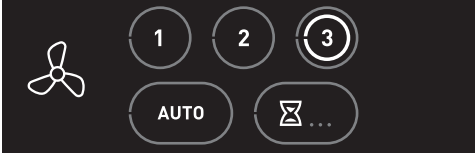

De stand Auto-ventilatie moet handmatig weer ingeschakeld worden!

Opnieuw inschakelen Auto-ventilatie

Als handmatig is gekozen is voor de stand 1, 2 of 3 zal ook handmatig teruggeschakeld moeten worden naar Auto-ventilatie.

- Activeer de thermostaat.
- Kies de automatische stand door kort op de knop **AUTO** te drukken.
- Uw keuze wordt bevestigd door het verschijnen van een witte ring in de knop **AUTO**.
De stand Auto-ventilatie is weer ingeschakeld.



7.5. Timer



Timer, stand 1
10 minuten hoogstand



Timer, stand 2
20 minuten hoogstand



Timer, stand 3
30 minuten hoogstand

Het is mogelijk om via de thermostaat de ventilatie-unit naar de hoogste stand te schakelen voor 10, 20 of 30 minuten.

- **Timer** voor het inschakelen van de unit in hoogstand gedurende een instelbare periode.

Na het aflopen van de ingestelde tijdsduur schakelt de ventilatie-unit terug naar Auto-ventilatie of de laatst gekozen stand voordat de timer werd ingeschakeld, tenzij dit de hoogstand betreft. In dat geval schakelt de ventilatie-unit naar de midden- of laagstand afhankelijk van welke als laatste gekozen was.

- Activeer de thermostaat.
- Door meerdere keren op de knop **TIMER** te drukken zullen de verschillende standen verschijnen.
- Kies de juiste stand.
- Uw keuze wordt bevestigd door het verschijnen van een witte ring in de knop **TIMER**.

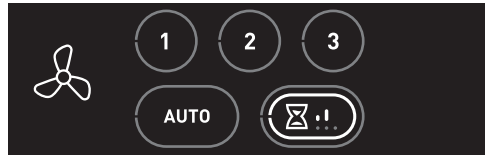

De timer kan op elk moment onderbroken worden door op de knop laagstand, middenstand, hoogstand of auto-ventilatie te drukken.

8. Meest voorkomende klachten

Hieronder volgt een overzicht van de meest voorkomende klachten zoals deze bekend zijn bij Itho Daalderop. Er wordt van elk van deze klachten een aantal mogelijke oorzaken met oplossing gegeven, echter kan verder onderzoek nodig zijn om een klacht te verhelpen.

Tip

Als u de klacht niet zelf kunt verhelpen, neem dan contact op met uw installateur of serviceorganisatie.

Thermostaat De thermostaat reageert niet/blijft zwart	
Oorzaak	Oplossing
a) De batterijen zijn niet geplaatst.	<ul style="list-style-type: none">• Plaats nieuwe batterijen.
b) De batterijen zijn leeg.	<ul style="list-style-type: none">• Plaats nieuwe batterijen.
c) De thermostaat is defect.	<ul style="list-style-type: none">• Als u de storing of het defect niet zelf kunt verhelpen, neem dan contact op met uw installateur of serviceorganisatie.

Thermostaat Symbolen/knoppen zijn niet zichtbaar op het scherm.	
Oorzaak	Oplossing
a) De warmtepomp is niet verbonden met de thermostaat.	<ul style="list-style-type: none">• Sluit de thermostaat aan op de warmtepomp.
b) De thermostaat is verkeerd bedraad aangesloten op de warmtepomp.	<ul style="list-style-type: none">• Sluit de thermostaat bedraad aan op de OT-aansluiting van de warmtepomp.
c) De ventilatie-unit is niet draadloos verbonden met de thermostaat.	<ul style="list-style-type: none">• Meld de thermostaat aan op de ventilatie-unit.

Thermostaat Draadloos verbinden lukt niet.	
Oorzaak	Oplossing
a) Er staat geen spanning op het te verbinden apparaat.	<ul style="list-style-type: none">• Controleer en herstel de spanning van het apparaat.
b) Het te verbinden apparaat is defect.	<ul style="list-style-type: none">• Als u de storing of het defect niet zelf kunt verhelpen, neem dan contact op met uw installateur of serviceorganisatie.
c) De thermostaat is defect.	<ul style="list-style-type: none">• Als u de storing of het defect niet zelf kunt verhelpen, neem dan contact op met uw installateur of serviceorganisatie.

Het is te koud in de woonkamer.	
Oorzaak	Oplossing
a) De gewenste temperatuur is te laag ingesteld op de thermostaat.	<ul style="list-style-type: none"> • Verhoog de gewenste temperatuur.
b) De thermostaat is geplaatst op een zonnige en/of warme plek.	<ul style="list-style-type: none"> • Verplaats de thermostaat naar een juiste plek. • Beperk de invloed door een warmtebron of direct zonlicht op de thermostaat.
c) Het scherm van de kamerthermostaat geeft niets weer.	<ul style="list-style-type: none"> • Controleer de batterijen van de thermostaat. • Controleer en herstel de voedingsspanning van de warmtepomp. • Is de zekering in de meterkast nog ingeschakeld? • Is de aardlekschakelaar in de meterkast ingeschakeld?
d) Er wordt warm water gemaakt.	<ul style="list-style-type: none"> • Wacht tot de warmtepomp klaar is met maken van warm water, er kan tegelijkertijd geen verwarming plaatsvinden.
e) Er is te veel warmteverlies uit uw woning door open ramen of deuren.	<ul style="list-style-type: none"> • Sluit openstaande ramen of deuren.
f) Er is geen goede doorstroming van het water in het cv-systeem.	<ul style="list-style-type: none"> • De druk van het cv-systeem moet tussen de 1,5 en 2 bar liggen. • Ontlucht het cv-systeem.
g) De warmtepomp levert onvoldoende warmte.	<ul style="list-style-type: none"> • Schakel de elektrische bijverwarming in. ⁽¹⁾
h) De warmtepomp staat in storing.	<ul style="list-style-type: none"> • Kijk in de storingstabellen voor een oplossing.

1) Alleen beschikbaar als de warmtepomp is uitgevoerd met een elektrisch verwarmingselement.

Temperatuur Te warm in de woonkamer.	
Oorzaak	Oplossing
a) De gewenste temperatuur is te hoog ingesteld op de thermostaat.	<ul style="list-style-type: none"> • Verlaag de gewenste temperatuur.
b) Het cv-systeem is waterzijdig niet goed ingeregeld.	<ul style="list-style-type: none"> • Regel het cv-systeem waterzijdig in.
c) De thermostaat is geplaatst op een tochtige en/of koude plek.	<ul style="list-style-type: none"> • Verplaats de thermostaat naar een juiste plek. • Beperk de invloed van tocht en kou.
e) Er is te veel warmtetoevoer in uw woning door bijvoorbeeld warmte-instraling van de zon of elektrische apparaten.	<ul style="list-style-type: none"> • Voorkom extra warmtetoevoer. • Sluit openstaande ramen of deuren.
f) Er is geen goede doorstroming van het water in het cv-systeem.	<ul style="list-style-type: none"> • De druk van het cv-systeem moet tussen de 1,5 en 2 bar liggen. • Ontlucht het cv-systeem.

Het is te koud in een andere ruimte met eigen thermostaat.	
Oorzaak	Oplossing
a) De gewenste temperatuur is te laag ingesteld op de thermostaat.	<ul style="list-style-type: none"> • Verhoog de gewenste temperatuur.
b) De thermostaat is geplaatst op een zonnige en/of warme plek.	<ul style="list-style-type: none"> • Verplaats de thermostaat naar een juiste plek. • Beperk de invloed door een warmtebron of direct zonlicht op de thermostaat.
c) Het scherm van de kamerthermostaat geeft niets weer.	<ul style="list-style-type: none"> • Controleer de batterijen van de thermostaat.
d) Er wordt warm water gemaakt.	<ul style="list-style-type: none"> • Wacht tot de warmtepomp klaar is met maken van warm water, er kan tegelijkertijd geen verwarming plaatsvinden.
e) Er is te veel warmteverlies uit uw woning door open ramen of deuren.	<ul style="list-style-type: none"> • Sluit openstaande ramen of deuren.
f) Er is geen goede doorstroming van het water in het cv-systeem.	<ul style="list-style-type: none"> • De druk van het cv-systeem moet tussen de 1,5 en 2 bar liggen. • Ontlucht het cv-systeem.
g) De warmtepomp staat in storing.	<ul style="list-style-type: none"> • Kijk in de storingentabellen voor een oplossing.

Temperatuur Te warm in een andere ruimte met eigen thermostaat.	
Oorzaak	Oplossing
a) De gewenste temperatuur is te hoog ingesteld op de thermostaat.	<ul style="list-style-type: none"> • Verlaag de gewenste temperatuur.
b) Het cv-systeem is waterzijdig niet goed ingeregeld.	<ul style="list-style-type: none"> • Regel het cv-systeem waterzijdig in.
c) De thermostaat is geplaatst op een tochtige en/of koude plek.	<ul style="list-style-type: none"> • Verplaats de thermostaat naar een juiste plek. • Beperk de invloed van tocht en kou.
d) Er is te veel warmtetoever in uw woning door bijvoorbeeld warmte-instraling van de zon of elektrische apparaten.	<ul style="list-style-type: none"> • Voorkom extra warmtetoever. • Sluit openstaande ramen of deuren.
e) Er is geen goede doorstroming van het water in het cv-systeem.	<ul style="list-style-type: none"> • De druk van het cv-systeem moet tussen de 1,5 en 2 bar liggen. • Ontlucht het cv-systeem.

De warmtepomp reageert niet op bediening.	
Oorzaak	Oplossing
a) De anti-pendelstand van de warmtepomp is actief.	<ul style="list-style-type: none"> • De warmtepomp zal na een wachttijd weer gaan verwarmen of koelen.
b) De warmtepomp staat in storing.	<ul style="list-style-type: none"> • Kijk in de storingentabellen voor een oplossing.

Er is geen warm water.	
Oorzaak	Oplossing
a) De tapwaterverwarming is ingesteld op ECO en de dagvoorraad warm water is verbruikt.	<ul style="list-style-type: none"> • Gebruik de instelling BOOST om het water eenmalig op te warmen. • Als dit vaak gebeurt, wijzig de tapwaterverwarming naar de stand COMFORT.
b) De tapwaterverwarming is uitgeschakeld.	<ul style="list-style-type: none"> • Wijzig de tapwaterverwarming naar de stand ECO of COMFORT.
c) Het scherm van de kamerthermostaat geeft niets weer.	<ul style="list-style-type: none"> • Controleer de batterijen van de thermostaat. • Controleer en herstel de voedingsspanning van de warmtepomp. • Is de zekering in de meterkast nog ingeschakeld? • Is de aardlekschakelaar in de meterkast ingeschakeld?
d) De warmtepomp staat in storing.	<ul style="list-style-type: none"> • Kijk in de storingentabellen voor een oplossing.

De ventilatie-unit reageert niet op bediening.	
Oorzaak	Oplossing
a) De draadloze verbinding met de thermostaat is onderbroken.	<ul style="list-style-type: none"> • Controleer en herstel de draadloze verbinding tussen de ventilatie-unit en de thermostaat. • Controleer en herstel de spanning van de ventilatie-unit.
b) De ventilatie-unit heeft een storing.	<ul style="list-style-type: none"> • Zie voor oorzaken en oplossingen de handleiding van de ventilatie-unit.

9. Meldingen

9.1. Tapwater

	Tapwater uitgeschakeld
---	------------------------

	Tapwater ingeschakeld
---	-----------------------

	Tapwater opwarmen
---	-------------------

Op het scherm wordt de status van het warm tapwater getoond.

- **Tapwater uitgeschakeld**
De tapwaterverwarming staat in de stand **STAND-BY** of **UIT**.



- **Tapwater ingeschakeld**
De tapwaterverwarming staat in de stand **ECO**, **COMFORT** of **BOOST**.



- **Tapwater opwarmen**
Het tapwater in het voorraadvat wordt op temperatuur gebracht.

*Wanneer de **BOOST**-functie is geactiveerd, zal het thermostaatsymbool knipperen.*





9.2. Batterij

	Batterij
---	----------

Het batterijsymbool verschijnt wanneer de thermostaat geactiveerd wordt en de batterijcapaciteit is gedaald naar 10% of minder.

Ga naar **Batterijen thermostaat verwisselen op pagina 44** voor het plaatsen van nieuwe batterijen.

9.3. Water bijvullen

 	Water bijvullen
--	-----------------

	Service
---	---------

Wanneer de cv-installatie een te lage waterdruk heeft zal dit via de melding **Water bijvullen** op het scherm worden weergegeven.

Het oranje waterdruksymbool knippert en het temperatuursymbool brandt continu nadat de thermostaat is geactiveerd.

De knop **SERVICE** zal ook bij deze melding branden.

De melding verdwijnt automatisch zodra de waterdruk van de cv-installatie is hersteld.

9.4. Luchtfilter vervangen



Filter vervangen



Service

Indien de ventilatie-unit is voorzien van een filter zal bij vervuiling van dit filter de melding **Filter vervangen** op de thermostaat verschijnen ⁽¹⁾.

Het oranje filtersymbool knippert en het ventilatiesymbool brandt continu nadat de thermostaat is geactiveerd.

De knop **SERVICE** zal ook bij deze melding branden.

Melding resetten.

Nadat het filter is vervangen moet u de melding resetten.

De melding resetten kan alleen binnen 10 minuten na het onder spanning brengen van de ventilatie-unit. Na 10 minuten moet de procedure opnieuw worden gestart.

- Activeer de thermostaat.
- Houdt de knop **SERVICE** ingedrukt (ongeveer 5 seconden) tot de melding **Filter vervangen** is verdwenen.

1) Functie alleen beschikbaar als de aangesloten producten de functionaliteit ondersteunen.

9.5. Luchtkwaliteit



Binnenklimaat Goed



Binnenklimaat Redelijk



Binnenklimaat Matig



Let op!

Deze functie is alleen beschikbaar wanneer een CO₂-sensor op het ventilatiesysteem is aangesloten.

Op het scherm wordt de luchtkwaliteit in de woning getoond.



Ongezonde lucht ontstaat in veel gevallen door factoren die u zelf in de hand heeft. Vocht bijvoorbeeld komt vrij bij activiteiten als koken, douchen en afwassen. Het is belangrijk vocht af te voeren, want als de lucht te veel vocht bevat krijgen schimmels en huisstofmijt vrij spel. Daarnaast vervuilen we ook zelf het binnenklimaat. We transpireren, ademen kooldioxide uit, klussen in huis zoals verven en lijmen en sommige mensen roken. Dat laatste is de sterkste vervuiler van de binnenlucht.

Als u continu ventileert, krijgen vocht, schimmels en huisstofmijt minder kans. Bovendien bespaart u op die manier op uw stookkosten, want het verwarmen van een woning met een vochtig binnenklimaat kost meer energie dan het verwarmen van een woning die van binnen droog is.

Zorg dat het ventilatiesysteem altijd aan staat.

Ventilatie zorgt er voor dat vervuilde lucht wordt afgevoerd en schone lucht het huis binnenkomt. Zo kunt u gezondheidsproblemen voorkomen. Ook blijft uw huis op deze manier in een betere staat, omdat het minder vochtig is. Bovendien voelt u zich prettiger in een huis met schone lucht.

9.6. Communicatie



Temperatuur



Ventilatie

Als er problemen zijn met de communicatie tussen de thermostaat en een aangesloten apparaat kunnen de volgende meldingen verschijnen:

Melding	Oorzaak	Oplossing
De knop TEMPERATUUR knippert.	De communicatie met de warmtepomp is onderbroken.	<ul style="list-style-type: none">• Controleer het betreffende apparaat en verhelp de storing.
De symbolen/knoppen voor TEMPERATUUR zijn niet zichtbaar.	De warmtepomp is niet verbonden met de thermostaat.	<ul style="list-style-type: none">• Sluit de thermostaat aan op de warmtepomp.
De knop VENTILATIE knippert.	De communicatie met de ventilatie-unit is onderbroken.	<ul style="list-style-type: none">• Controleer het betreffende apparaat en verhelp de storing.
De symbolen/knoppen voor VENTILATIE zijn niet zichtbaar.	De ventilatie-unit is niet verbonden met de thermostaat.	<ul style="list-style-type: none">• Meld de thermostaat aan op de ventilatie-unit.

9.7. Sensorfout

Als de temperatuursensor in de thermostaat defect is ziet u op de plaats van de ruimtetemperatuur 2 witte streepjes.

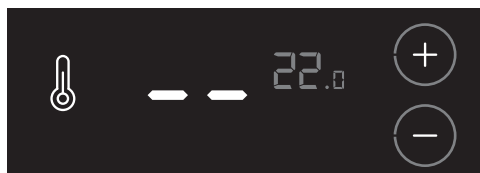

! Let op!

De storing of het defect kan niet worden verholpen.
Neem contact op met uw installateur.

10. Storingen

10.1. Storingmeldingen



Service

Wanneer een verbonden apparaat of toestel een storing heeft zal dit via de knipperende knop **SERVICE** op het scherm worden weergegeven.

De servicemelding wordt knipperend getoond nadat de thermostaat is geactiveerd.



Door op de knop **SERVICE** te drukken verschijnt op het scherm meer informatie.

- Bij een melding van de warmtepomp verschijnt ook het temperatuursymbool (zie **Foutmelding temperatuur**).
- Bij een melding van de ventilatie-unit verschijnt ook het ventilatiesymbool (zie **Foutmelding ventilatie**).

Door nogmaals op de knop **SERVICE** te drukken of na 20 seconden geen bediening zal de thermostaat terugkeren in de bedrijfsstatus.

Als u de storing of het defect niet zelf kunt verhelpen, neem dan contact op met uw installateur of serviceorganisatie.

10.2. Storing temperatuur



Temperatuur

Error code

Foutcode



Service

Door op de knop **SERVICE** te drukken verschijnt op het scherm het temperatuursymbool en een foutcode. Met behulp van deze foutcode kunt u de oorzaak van de storing achterhalen.

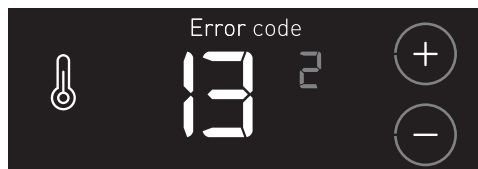
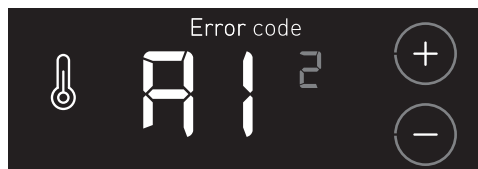

Voorbeeld: De foutcode **A1 13** bestaat uit een apparaatcode (A1) en een volgnummer (13) die afwisselend worden getoond.

Als er gelijktijdig storingen van een ander apparaat actief zijn, zullen de knoppen **VERHOGEN** of **VERLAGEN** zichtbaar zijn. Door op deze knoppen te drukken kunnen de verschillende storingen worden bekeken. Met de kleine grijze cijfers wordt het volgnummer van de storing getoond.

Volg de instructies zoals beschreven in de **Storingstabellen op pagina 40**.

10.3. Storing ventilatie

	Ventilatie
Error code	Foutcode
	Service

Door op de knop **SERVICE** te drukken verschijnt op het scherm het ventilatiesymbool en een foutcode. Met behulp van deze foutcode kunt u de oorzaak van de storing achterhalen.

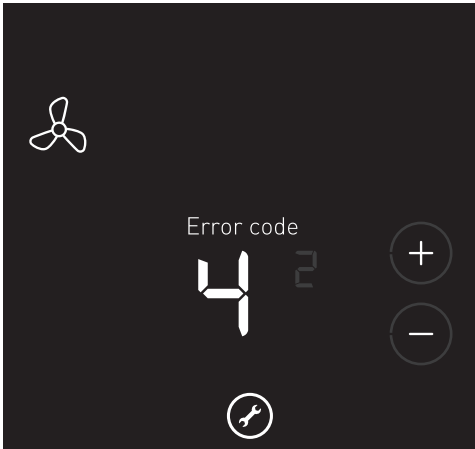

*Het kan voorkomen dat de thermostaat is aangemeld op een **bestaande** Itho Daalderop ventilatie-unit, die deze functionaliteit niet ondersteunt. Bij een storing verschijnt op het scherm dan alleen het ventilatiesymbool met de tekst **ERROR CODE**.*

Als er gelijktijdig storingen van een ander apparaat actief zijn, zullen de knoppen **VERHOGEN** en **VERLAGEN** zichtbaar zijn. Door op deze knoppen te drukken kunnen de verschillende storingen worden bekeken. Met de kleine grijze cijfers wordt het volgnummer van de storing getoond.

Voor een overzicht van de diverse foutcodes verwijzen wij u naar de handleiding van de ventilatie-unit.

10.4. Storingstabellen

A1 WARMTEPOMP		
Code	Oorzaak	Oplossing
A1 1	Temperatuursensor T1 (Buiten); Temperatuur is buiten het normale werkgebied of de sensor is onderbroken of kortgesloten.	- Neem contact op met uw installateur of serviceorganisatie.
A1 2	Temperatuursensor T3 (Boiler Laag); Temperatuur is buiten het normale werkgebied of de sensor is onderbroken of kortgesloten.	- Neem contact op met uw installateur of serviceorganisatie.
A1 3	Temperatuursensor T2 (Boiler Hoog); Temperatuur is buiten het normale werkgebied of de sensor is onderbroken of kortgesloten.	- Neem contact op met uw installateur of serviceorganisatie.
A1 4	Temperatuursensor T4 (Insput); Temperatuur is buiten het normale werkgebied of de sensor is onderbroken of kortgesloten.	- Neem contact op met uw installateur of serviceorganisatie.
A1 5	Temperatuursensor T5 (Zuiggas); Temperatuur is buiten het normale werkgebied of de sensor is onderbroken of kortgesloten.	- Neem contact op met uw installateur of serviceorganisatie.
A1 6	Temperatuursensor T6 (Persgas); Temperatuur is buiten het normale werkgebied of de sensor is onderbroken of kortgesloten.	- Neem contact op met uw installateur of serviceorganisatie.
A1 7	Temperatuursensor T7 (Vloeistof); Temperatuur is buiten het normale werkgebied of de sensor is onderbroken of kortgesloten.	- Neem contact op met uw installateur of serviceorganisatie.
A1 8	Temperatuursensor T8 (Aanvoer Bron); Temperatuur is buiten het normale werkgebied of de sensor is onderbroken of kortgesloten.	- Neem contact op met uw installateur of serviceorganisatie.
A1 9	Temperatuursensor T9 (Retour Bron); Temperatuur is buiten het normale werkgebied of de sensor is onderbroken of kortgesloten.	- Neem contact op met uw installateur of serviceorganisatie.
A1 10	Temperatuursensor T11 (Retour Cv); Temperatuur is buiten het normale werkgebied of de sensor is onderbroken of kortgesloten.	- Neem contact op met uw installateur of serviceorganisatie.
A1 11	Temperatuursensor T10 (Aanvoer Cv); Temperatuur is buiten het normale werkgebied of de sensor is onderbroken of kortgesloten.	- Neem contact op met uw installateur of serviceorganisatie.
A1 12	Druksensor cv functioneert niet goed of is defect.	- Neem contact op met uw installateur of serviceorganisatie.
A1 13	Stroommeetspool 1 functioneert niet goed of is defect.	- Neem contact op met uw installateur of serviceorganisatie.
A1 14	Stroommeetspool 2 functioneert niet goed of is defect.	- Neem contact op met uw installateur of serviceorganisatie.
A1 15	De flowsensor bron functioneert niet goed of is defect.	- Neem contact op met uw installateur of serviceorganisatie.
A1 16	Een automatische functie of instelling is gewijzigd naar handbediening.	- Neem contact op met uw installateur of serviceorganisatie.
A1 17	De pressostaat (hogedrukschakelaar) is geactiveerd.	- Neem contact op met uw installateur of serviceorganisatie.
A1 18	De pressostaat (hogedrukschakelaar) functioneert niet goed of is defect.	- Neem contact op met uw installateur of serviceorganisatie.
A1 19	De waterdruk van het cv-systeem is te laag. De warmtepomp kan niet functioneren tot de waterdruk is hersteld.	- Vul het cv-systeem bij en controleer op waterlekage. De druk van het cv-systeem moet tussen de 1,5 en 2 bar liggen. - Blijft het toestel in storing of treedt dezelfde storing meerdere malen op, neem dan contact op met uw installateur of serviceorganisatie.

A1 WARMTEPOMP		
Code	Oorzaak	Oplossing
A1 20	De waterdruk van het cv-systeem is laag. De warmtepomp kan nog functioneren.	<ul style="list-style-type: none"> - Vul het cv-systeem bij en controleer op waterlekkage. De druk van het cv-systeem moet tussen de 1,5 en 2 bar liggen. - Blijft het toestel in storing of treedt dezelfde storing meerdere malen op, neem dan contact op met uw installateur of serviceorganisatie.
A1 21	De startstroom compressor is te hoog.	- Neem contact op met uw installateur of serviceorganisatie.
	De temperatuurbewaking compressor functioneert niet goed of is defect.	- Neem contact op met uw installateur of serviceorganisatie.
A1 22	De fasevolgorde in de wandcontactdoos is niet rechtsdraaiend op warmtepomp.	- Neem contact op met uw installateur of serviceorganisatie.
A1 23	Er is geen rechtsdraaiend veld op de inkomende 3 fase voeding op warmtepomp.	- Neem contact op met uw installateur of serviceorganisatie.
A1 24	De stroomopname compressor is te laag.	- Neem contact op met uw installateur of serviceorganisatie.
A1 25	De stroomopname elektrisch verwarmingselement is te laag.	- Neem contact op met uw installateur of serviceorganisatie.
A1 26	De stroomopname compressor is te hoog.	- Neem contact op met uw installateur of serviceorganisatie.
A1 27	De stroomopname elektrisch verwarmingselement is te hoog.	- Neem contact op met uw installateur of serviceorganisatie.
A1 28	De bronaanvoertemperatuur (T8) is te laag.	- Neem contact op met uw installateur of serviceorganisatie.
A1 29	De bronretourtemperatuur (T9) is te laag.	- Neem contact op met uw installateur of serviceorganisatie.
A1 30	De vloeistoftemperatuur (T7) is te hoog.	- Neem contact op met uw installateur of serviceorganisatie.
A1 31	De persgastemperatuur (T6) is te hoog.	- Neem contact op met uw installateur of serviceorganisatie.
A1 32	De inspuitletemperatuur (T4) is te laag.	- Neem contact op met uw installateur of serviceorganisatie.
A1 33	Te hoge persgastemperatuur in verhouding tot de vloeistoftemperatuur en het expansieventiel staat volledig open.	- Neem contact op met uw installateur of serviceorganisatie.
A1 34	De cv-aanvoertemperatuur (T10) is te hoog.	<ul style="list-style-type: none"> - Controleer de waterzijdige doorstroming van het cv-systeem. - Ontlucht het cv-systeem.
A1 36	Communicatiestoring thermostaat.	<ul style="list-style-type: none"> - Is de kamerthermostaat juist aangesloten? - Blijft het toestel in storing of treedt dezelfde storing meerdere malen op, neem dan contact op met uw installateur of serviceorganisatie.
A1 37	Stroomopname compressor zonder aansturing.	- Neem contact op met uw installateur of serviceorganisatie.
A1 38	Het elementrelais blijft hangen.	- Neem contact op met uw installateur of serviceorganisatie.
A1 42	Temperatuursensor T8 (Bronaanvoer) en T9 (Bronretour) functioneren niet goed of zijn defect.	- Neem contact op met uw installateur of serviceorganisatie.
A1 43	Er is een ongeschikte thermostaat aangesloten.	- Neem contact op met uw installateur of serviceorganisatie.

A0 | KAMERTHERMOSTAAT

Code	Oorzaak	Oplossing
A0 3	De communicatie met de warmtepomp is onderbroken.	<ul style="list-style-type: none">• Controleer en herstel de voedingsspanning van de warmtepomp.• Controleer en herstel de bekabeling van de kamerthermostaat.• Neem contact op met uw installateur of serviceorganisatie.

A3 | AUTOTEMP SPIDER

Storingen in de Itho Daalderop zoneregeling **Autotemp** worden op de hoofdthermostaat weergegeven en beginnen met de apparaatcode **A3**.

Een overzicht van A3 foutcodes vind u in de handleiding van de **Autotemp Regelaar**.

11. Service & Onderhoud

11.1. Inspectie en/of onderhoud

Let op!

Gebruik bij vervanging of reparatie altijd de originele Itho Daalderop onderdelen.
Hiermee garandeert u de veiligheid en juiste werking van het product en eventuele aanspraak op garantie.

Opmerking

Gebrekkig onderhoud van het toestel kan leiden tot een hoger energieverbruik, een kortere levensduur en een onveilige werking.
Aanspraak op fabrieksgarantie kan door gebrekkig onderhoud worden afgewezen.

Als gebruiker zijn er een aantal zaken die u zelf (regelmatig) kunt controleren en uitvoeren:

- Controle op afwijkende geluiden van de warmtepomp tijdens bedrijf.
- Controle van leidingwerk en systeemonderdelen op lekkage, corrosie en condens.
- Controle van de systeemdruk cv. De druk van het cv-systeem moet tussen de 1,5 en 2 bar liggen.
- Controle lucht in cv-systeem; borrelend geluid in leidingen.
- Controle van de inlaatcombinatie; expansiewater druppelt in trechter tijdens opwarmen tapwater.
- Controle van de batterijen van thermostaat.
- Om de buitenzijde van het product te reinigen kan het beste een vochtige (gebruik alleen water) microvezeldoek worden gebruikt. Als dit niet voldoende werkt, kunt u vloeibare zeep gebruiken in combinatie met een vochtige microvezeldoek. Gebruik nooit schurende of agressieve reinigingsmiddelen die lak of gebruikte materialen kunnen aantasten.

Itho Daalderop adviseert de gebruiker het volgende:

- Laat uw toestel en warmtepompsysteem jaarlijks inspecteren.
- Onderhoud dient alleen uitgevoerd te worden als de inspectiebeurt dit aangeeft.
- De inspectie- en onderhoudswerkzaamheden dienen door een erkende installateur of serviceorganisatie uitgevoerd te worden.
- Sluit een onderhoudscontract af bij een erkende installateur of serviceorganisatie.

11.2. Batterijen thermostaat verwisselen



Let op!

Het gebruik van oplaadbare batterijen is niet toegestaan.

Het verwisselen van de batterijen gaat op de volgende manier:

- a) Verwijder de thermostaat van de wandmontageplaat.

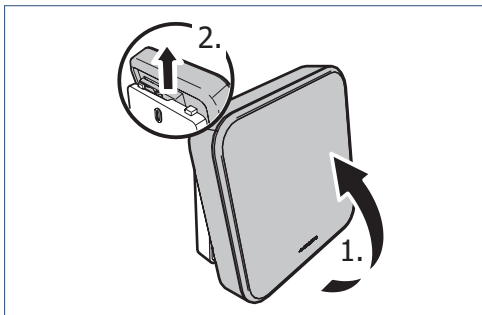

- b) Verwijder de twee batterijen uit de batterijhouder.
c) Plaats twee nieuwe batterijen.

Gebruik alleen 1,5 V Lithium AA batterijen.

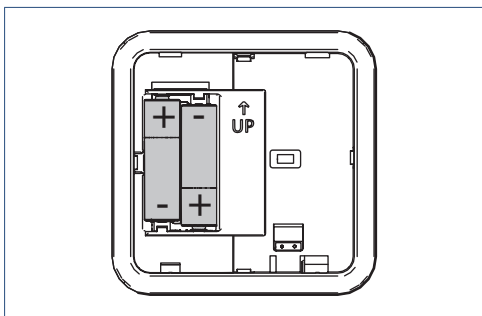

Let op de plus- en minpolen in de batterijhouder om de batterijen in de juiste richting te plaatsen.

- d) Na het plaatsen van de batterijen zal op het scherm de volgende informatie verschijnen:
1. Alle symbolen gedurende 5 seconden.
 2. Daarna het versienummer van de software gedurende 5 seconden.
 3. De thermostaat gaat hierna in sluimerstand.

- e) Plaats de thermostaat terug op de wandmontageplaat.

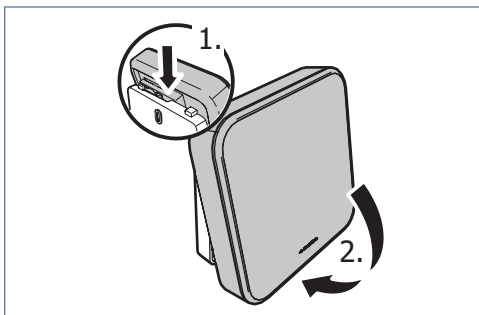

- f) Controleer en herstel de verloren instellingen.

11.3. Fabrieksinstellingen thermostaat

Het kan noodzakelijk zijn om de thermostaat te resetten om de fabrieksinstellingen te herstellen. De thermostaatinstellingen die door de reset worden gewist zijn:

- de temperatuurinstelling ;
- de koppeling met de ventilatie-unit.

De volgende instellingen zijn opgeslagen in de warmtepomp en blijven actief:

- de instellingen van **TIJD/DATUM.**;
- de **TAPWATER START** instelling .

Het resetten van de thermostaat gaat op de volgende manier:

- a) Het resetten van de thermostaat kan alleen worden gestart binnen 2 minuten nadat de batterijen in de thermostaat geplaatst zijn.

Plaats de batterijen eventueel opnieuw!

- b) Activeer binnen twee minuten de thermostaat, druk op het **LOGO** en houdt deze ingedrukt (ongeveer 5 seconden) tot op het scherm de symbolen **VENTILATIE, TEMPERATUUR** en **HUIS** verschijnen.

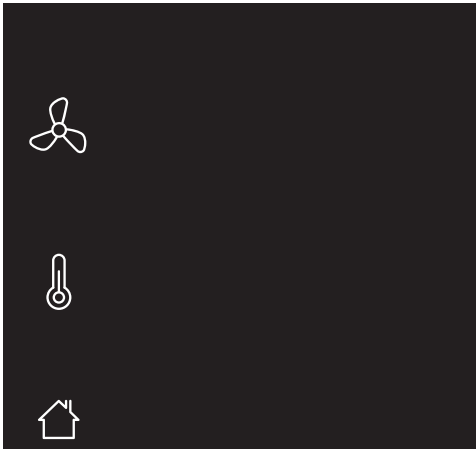

Knipperende symbolen/onderdelen zijn niet aangemeld.
Permanent brandende symbolen/onderdelen zijn gekoppeld.

- c) Druk ongeveer 5 seconden op de rechteronderhoek van het scherm (knop **TAPWATERCOMFORT**) tot de thermostaat opnieuw opstart

Let op!

De knop **TAPWATERCOMFORT** is niet zichtbaar, om het onbedoeld resetten te voorkomen.

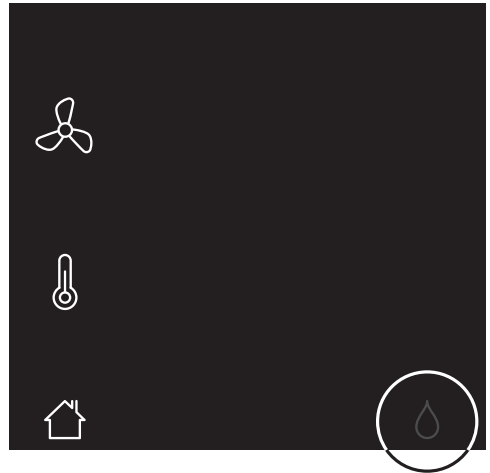

- d) De thermostaat is teruggezet naar de fabrieksinstellingen.
- e) Herstel de verloren instellingen en draadloze verbindingen.

12. Garantie

Voor alle Itho Daalderop producten geldt een standaard fabrieksgarantie van twee jaar. Binnen deze termijn wordt het product of de onderdelen daarvan kosteloos gerepareerd of vervangen.

Bepalingen en uitsluitingen zijn opgenomen in onze garantievoorwaarden.

Zie de pagina van het product op onze website voor de volledige garantievoorwaarden en/of aanvullende garantietermijnen of voorwaarden.

Indien er problemen zijn met de werking van ons product, adviseren wij de consument eerst de handleiding te raadplegen.

- **Nederland :**

Indien de problemen blijven bestaan, neem dan contact op met de installateur die het product geïnstalleerd heeft of met de Itho Daalderop servicedienst. De contactgegevens vindt u aan het einde van de handleiding of op onze website.

- **België :**

Indien de problemen blijven bestaan, neem dan contact op met de installateur die het product geïnstalleerd heeft of met de servicedienst van Itho Daalderop. De contactgegevens vindt u aan het einde van de handleiding of op onze website.

13. Verklaringen

EG-verklaring van overeenstemming

Itho Daalderop Group BV

Postbus 7
4000 AA Tiel
Nederland

- Combiwarmtepomp - WPU 5G 25C/COE/E/I/KC
- Combiwarmtepomp - WPU 5G 35C/COE/E/I/KC
- Combiwarmtepomp - WPU 5G 45C/COE/E/I/KC
- Combiwarmtepomp - WPU 5G 55C/COE/E/I/KC
- Combiwarmtepomp - WPU 5G 65C/COE/E/I/KC
- Combiwarmtepomp - WPU 5G 75C/COE/E/I/KC

Richtlijnen	Geharmoniseerde Europese normen
Richtlijn 2009/125/EG (Ecodesign)	- EN 12102:2017
Gedelegeerde verordening (EU) 811/2013	- EN 14825:2016
Verordening (EU) 813/2013	
Verordening (EU) 2017/1369	
Richtlijn 2011/65/EU (RoHS)	
Richtlijn 2014/53/EU (RED)	- EN 55014-1:2017 - EN 55014-2:2015 - EN 60335-1:2012 +AC11:2014 +A11:2014 +A13:2017 - EN 60335-2-40:2003 +A11:2004 +A12:2005 +A1:2006 +AC:2006 +A2:2009 +AC:2010 +A13:2012 +A13:2012/AC:2013 - EN 61000-3-2:2014 - EN 61000-3-3:2013 - ETSI EN 301 489-1 V2.2.0:2017 - ETSI EN 301 489-52 V1.1.0:2016 - ETSI EN 301 511 V12.5.1:2017 - ETSI EN 301 908-1 V13.1.1:2019
Richtlijn 2014/68/EU (PED)	- EN 378-2:2016

Tiel, 1 november 2020.



Elbert Stoffer
Innovation Manager Renewables

EG-verklaring van overeenstemming

Itho Daalderop Group BV

Postbus 7
4000 AA Tiel
Nederland

Verklaart dat het product :

- **Thermostaat - Spider Base klimaatthermostaat**
- **Thermostaat - Spider WP klimaatthermostaat**

Richtlijnen	Geharmoniseerde Europese normen
Richtlijn 2011/65/EU (RoHS)	
Richtlijn 2014/35/EU (LVD)	- EN 60730-1:2016
Richtlijn 2014/53/EU (RED)	- ETSI EN 300 220-1 V3.1.1:2017 - ETSI EN 300 220-2 V3.2.1:2018 - ETSI EN 301 489-1 V2.1.1:2017 - ETSI EN 301 489-3 V2.1.1:2019

Tiel, 17 juli 2019.



Dick Oort
Innovation Manager Connectivity

Nederland

Itho Daalderop
Admiraal de Ruyterstraat 2
3115 HB Schiedam

E idsupport@ithodaalderop.nl
I www.ithodaalderop.nl

*Raadpleeg uw installateur bij vragen.
Is de installateur niet bekend, kijk op
www.ithodaalderop.nl/dealerlocator.*

België / Belgique

Itho Daalderop Belgium bvba
Brusselsesteenweg 498
1731 Zellik

T 02 207 96 30
E info@ithodaalderop.be

*Alleen serviceaanvragen:
E service@ithodaalderop.be*

I www.ithodaalderop.be